

COFFRE-FORT NUMERIQUE DE SECURITE EN ACIER ET RESISTANT AU FEU

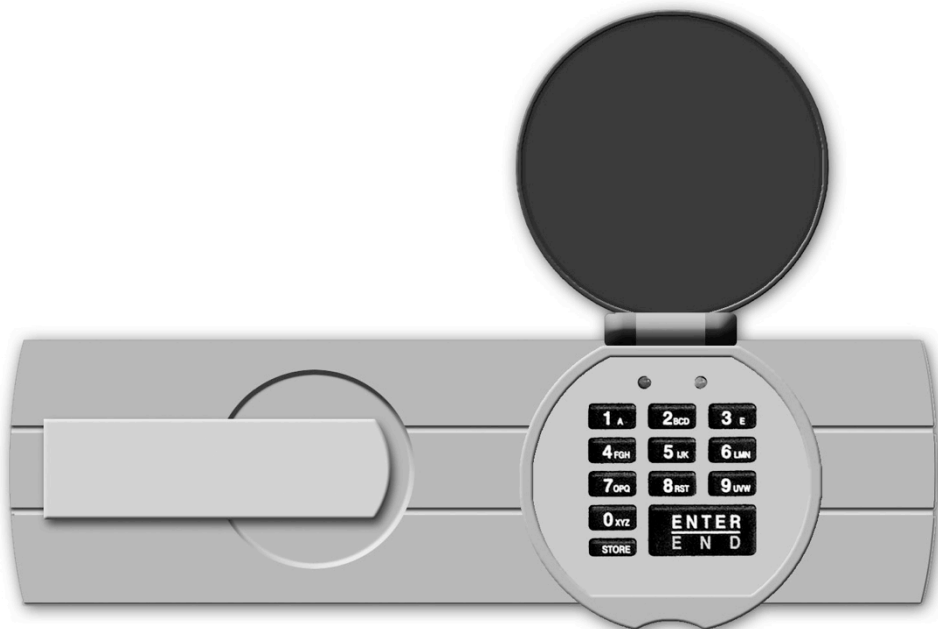

Lire attentivement ce manuel et ne jamais le garder à l'intérieur du coffre-fort !

**COFFRE-FORT NUMERIQUE DE SECURITE EN ACIER
ET RÉSISTANT AU FEU**

CONTENU DU PAQUET D'EMBALLAGE

- 1 – Coffre-fort numérique de sécurité en acier et résistant au feu
- 1 – Mode d'emploi
- 4 – Batteries "AA"
- 2 – Clés d'accès de priorité
- 1 – Paquet de gel de silice
- 1 – Plateau de rangement amovible

ATTENTION

NE PAS RETOURNER LE COFFRE-FORT AU MAGASIN !

En cas de pièces manquantes ou de difficultés avec le fonctionnement de votre coffre-fort, veuillez contacter le Service d'Assistance au consommateur par téléphone.

Le magasin ne reprendra pas le produit sans autorisation préalable. Il vous faudra d'abord contacter le Service d'Assistance aux consommateurs.

États-Unis/Canada 1-877-354-5457 (numéro sans frais)

Mexique 01-800-288-2872 Une fois que la voix de l'enregistrement en anglais s'arrête de parler, il faudra composer le 800-860-1677 pour terminer votre appel. (numéro sans frais)

Australie 0011-800-5325-7000 (numéro sans frais)

Allemagne/ Nouvelle Zélande 00-800-5325-7000 (numéro sans frais)

Autres pays XX*-310-323-5722

XX*- Composer d'abord l'indicatif des États-Unis (Taxe interurbaine applicable)

VUE D'ENSEMBLE DU PRODUIT

AVANT:

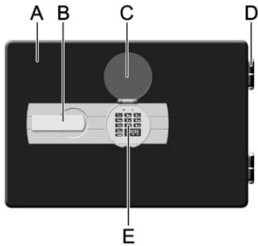

- A - Porte du coffre-fort
- B - Poignée d'entrée
- C - Couvercle du clavier numérique
- D - Charnières de porte
- E - Clavier numérique électronique

PORTE INTÉRIEURE :

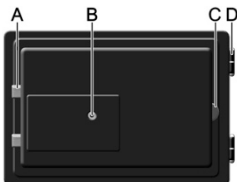

- A - Pènes de serrure
- B - Bouton de réinitialisation
- C - Pêne de serrure dormant
- D - Charnières de porte

ÉTAPE 1 : INSTALLATION DES BATTERIES

IMPORTANT : Les batteries de démarrage incluses avec ce produit, à des fins de tests uniquement, doivent être remplacées immédiatement avec de nouvelles batteries alcalines ou au lithium. Il n'est PAS RECOMMANDÉ d'utiliser des batteries non-alcalines ou rechargeables.

1. Le compartiment des batteries est situé derrière le logement du clavier numérique. Pour y accéder, faire tourner le logement vers la gauche (dans le sens contraire des aiguilles d'une montre) et tirer vers l'avant et vers le bas avec précaution.
2. Introduire 4 batteries « AA » (incluses) S'assurer que les batteries sont installées dans la bonne direction quant à la polarité des piles (+ et -).
3. Réinstaller le couvercle du compartiment des batteries en introduisant dans les trous de verrouillage et en faisant tourner le logement vers la droite (dans le sens des aiguilles d'une montre)

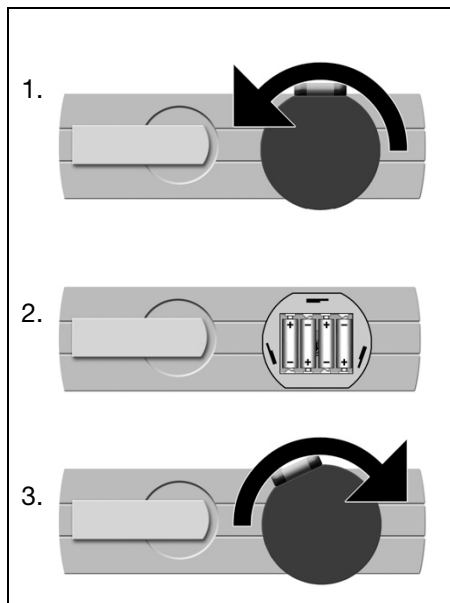

REPLACER LES BATTERIES:

Les batteries faibles ou mortes doivent être remplacées immédiatement et les 4 batteries doivent être changées. Pour replacer les batteries, veuillez suivre les instructions dans la section "INSTALLATION". Ne pas oublier de toujours enlever les batteries du coffre-fort si celui-ci n'est pas utilisé pendant une longue période de temps. Si vos batteries sont entièrement déchargées et que vous ne pouvez pas ouvrir le coffre-fort en utilisant le clavier numérique, utiliser la clé d'accès de priorité pour ouvrir le coffre-fort et accéder au compartiment des batteries.

IMPORTANT : Lorsque les batteries doivent être remplacées, le petit voyant rouge DEL commence à s'illuminer. Si les batteries sont complètement vides alors le clavier numérique ne fonctionnera pas et les batteries devront être remplacées pour accéder au coffre-fort.

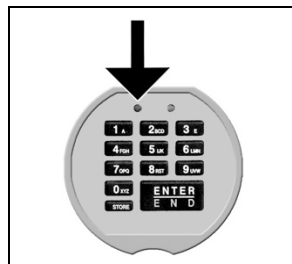

Si les batteries sont enlevées ou si elles ne fonctionnent pas, la mémoire du clavier numérique ne sera PAS effacée et le code actif programmé fonctionnera toujours, une fois l'alimentation restaurée.

INSTALLATION ET FONCTIONNEMENT

ÉTAPE 2 : DÉVERROUILLER ET OUVRIR LE COFFRE-FORT

1. Soulever le cache antipoussière pour accéder au clavier numérique.
2. Sur le clavier numérique, appuyer sur "ENTER" puis "7 7 7 7" et encore "ENTER".
3. Si le code correct a été saisi, un code musical se fera entendre, le voyant DEL vert clignotera et la serrure s'ouvrira d'un clic.
4. Faire tourner la poignée vers le haut et tirer sur la porte pour l'ouvrir.

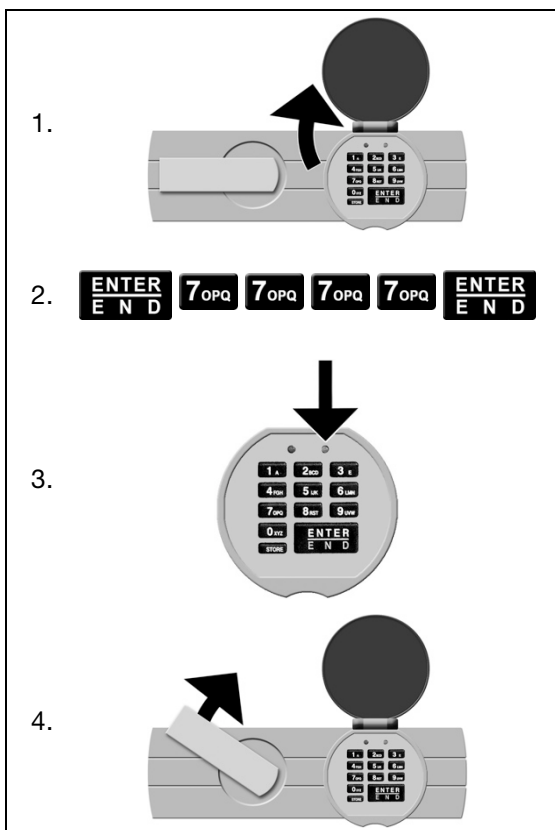

VERROUILLER LE COFFRE-FORT:

Ouvrir la porte avec précaution et faire tourner la poignée vers le bas. Le coffre-fort est maintenant en position de verrouillage et il faudra ressaisir le code de sécurité pour l'ouvrir.

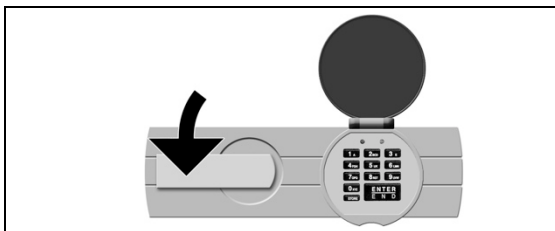

ÉTAPE 3 : PROGRAMMER DES NOUVEAUX CODES UTILISATEURS

1. Avec la porte ouverte, appuyer sur le petit bouton noir (B) situé à côté du centre intérieur de la porte.

2. Vous entendrez un carillon musical retentira et le petit voyant vert DEL s'illuminera. NOTE: Si le voyant DEL vert n'est plus illuminé, il faudra appuyer sur le bouton noir et recommencer.

3. Vous avez approximativement 5 minutes pour saisir un nouveau code personnel avec un minimum de 4 chiffres et un maximum de 16 chiffres et ce, à l'aide du clavier numérique.

4. Une fois ce nouveau code saisi, appuyer sur la touche ENTER. Vous entendrez un carillon indiquant que votre nouveau code est maintenant programmé dans la mémoire.

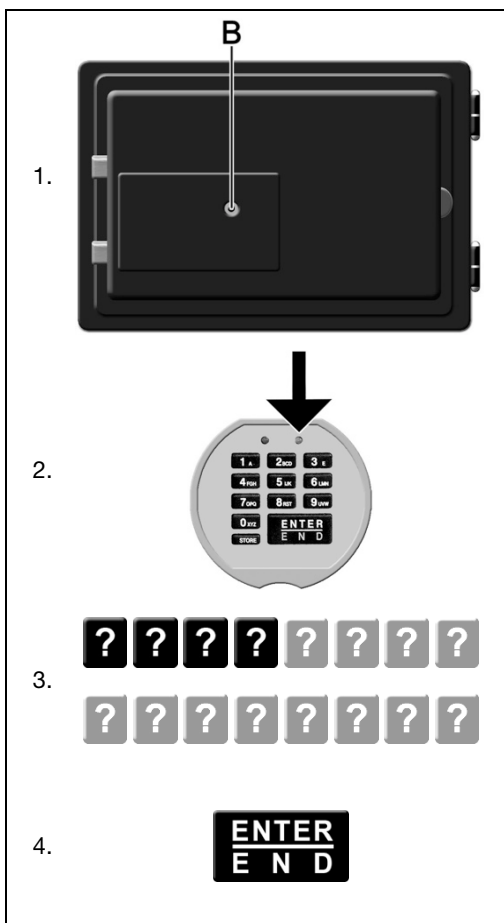

Avant de fermer et de verrouiller la porte du coffre-fort, il vous faudra saisir votre nouveau code pour confirmer qu'il est exact et qu'il déverrouille bien le coffre-fort.

Votre nouveau code devra être enregistré et placé dans un endroit sûr, loin du coffre-fort, comme référence future.

CARACTÉRISTIQUES DE SÉCURITÉ

PÉRIODE DE VERROUILLAGE DE SÉCURITÉ :

Si un code incorrect est saisi, le voyant DEL clignotera et une alarme spéciale à deux tons retentira. Il vous faudra alors ressaisir le bon code. Si un code incorrect est saisi quatre (4) fois, le coffre-fort entrera dans une période de verrouillage de sécurité pendant environ 5 minutes. Pendant ce temps-là, vous ne serez pas en mesure d'ouvrir le coffre-fort.

ACCÈS D'URGENCE

OUVRIR LE COFFRE-FORT AVEC LA CLÉ D'ACCÈS D'URGENCE

Si vous avez oublié votre code d'accès personnel ou si la serrure automatique ne fonctionne pas correctement, vous pouvez utiliser la clé d'accès de priorité pour y accéder.

1. La serrure de priorité d'urgence est située derrière les batteries sous le logement du clavier numérique rond. Pour y accéder, soulever le cache antipoussière et faire tourner le logement vers la gauche (dans le sens contraire des aiguilles d'une montre) puis tirer vers l'avant et vers le bas avec précaution.
2. Enlever de façon temporaire, les batteries et introduire la clé de priorité d'urgence dans la serrure (K) et la faire tourner dans le sens contraire des aiguilles d'une montre vers la gauche.
3. Faire tourner la poignée vers le haut et tirer sur la porte pour l'ouvrir.
4. Enlever la clé et replacer les 4 batteries AA. Repositionner le logement du clavier numérique dans les trous de verrouillage et faire tourner le logement vers la droite (dans le sens des aiguilles d'une montre)

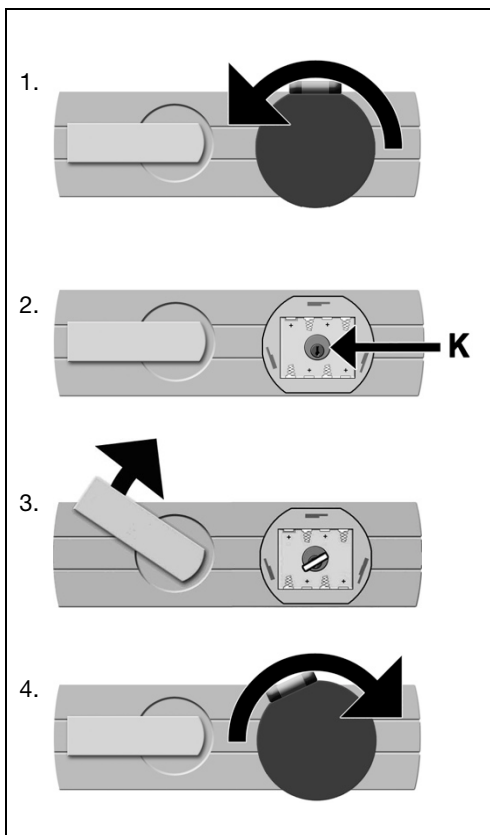

5. Suivre l'Étape 3 (Configurer un nouveau code personnel d'entrée) pour configurer à nouveau votre code et réaliser les tests comme indiqué.

FIXER VOTRE COFFRE-FORT AU SOL

Ce coffre-fort inclut une pièce d'injection spéciale située au fond qui permet une installation sûre et permanente au sol. Le matériel de montage n'est pas inclus et dépend du type de plancher (béton ou bois). Vous pouvez vous le procurer séparément chez votre détaillant local.

1. Ouvrir le coffre-fort et enlever son contenu (y compris les étagères si elles sont incluses avec le coffre-fort) et chercher le capuchon au centre du fond du coffre-fort. À l'aide de pinces, enlever le capuchon en tournant dans le sens contraire des aiguilles d'une montre (à gauche).
2. Pour enlever le bouchon, il vous faut coucher le coffre-fort par terre sur le dos, l'ôter de ce dernier en le poussant vers l'extérieur avec un tournevis. Une fois le bouchon enlevé, remettre ce dernier en position verticale.
3. Positionner le coffre-fort à l'endroit où vous voulez le fixer et à l'aide d'un crayon feutre, veuillez marquer l'emplacement exact du trou de montage.

BOIS - S'il est installé sur un plancher en bois, un tirefond et une grande rondelle doivent être utilisés pour fixer le coffre-fort au plancher.

BÉTON - S'il est installé sur une dalle de béton, une pièce pour béton, une vis et une grande rondelle doivent être utilisées.

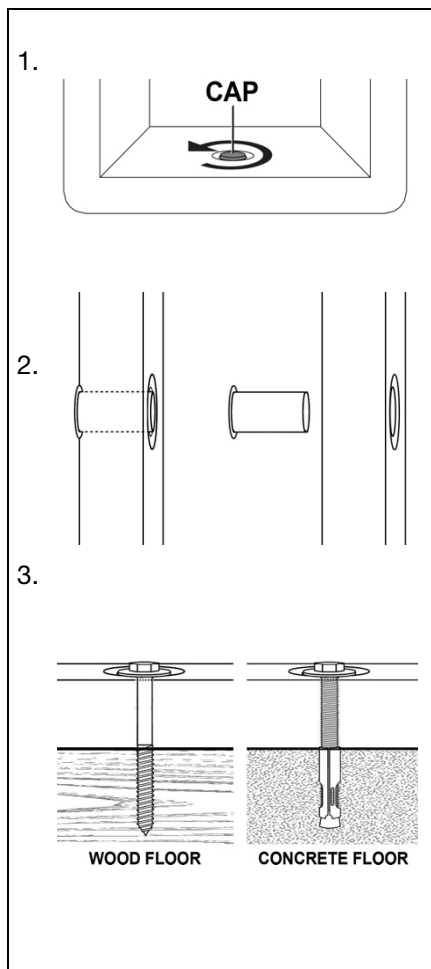

COMMANDER DE NOUVELLES CLES / CLES DE REMPLACEMENT

Les informations suivantes sont nécessaires pour commander des clés :

1. PREUVE DE PROPRIÉTÉ (1 sur 2 options ci-dessous)

RECU D'ACHAT & IDENTIFICATION - COMMANDES INTERNATIONALES SEULEMENT!

- Copie du reçu d'achat indiquant le magasin, la date et la description du produit.
- Copie de votre Identification avec photo. (Permis de conduire, passeport, Identification normale).

FORMULAIRE DE VÉRIFICATION DE L'APPARTENANCE DU PRODUIT

Si le reçu d'achat n'est pas disponible, veuillez nous contacter par courriel ou par téléphone pour demander un "Formulaire de vérification de l'appartenance du produit".

2. INFORMATION DE LA COMMANDE

COORDONNÉES

- Nom et adresse d'expédition
- Adresse électronique (si disponible)
- Numéro de téléphone
- Meilleure heure pour être contacter

INFORMATION SUR LE PRODUIT

- Numéro du Modèle du coffre-fort
- Numéro de série du coffre-fort
- Numéro de clé de verrouillage
- Quantité des clés commandées

3. MÉTHODE DE PAIEMENT

- Téléphone :
Visa ou MasterCard
- Adresse:
Chèque ou mandat postal

NOTE: Pour avoir des informations sur les prix, veuillez contacter l'Assistance au consommateur. Les informations de contact se trouvent au dos de la couverture de ce manuel.

Les conditions sont sous réserve de changement sans avis préalable.

NUMÉRO DE SÉRIE DU COFFRE-FORT

Lorsque vous contacterez le Service d'Assistance au Consommateur, il vous faudra fournir le numéro de série de votre coffre-fort. L'étiquette du numéro de série est située soit sur la face avant inférieure droite, soit sur la droite de la face avant inférieure du coffre-fort.

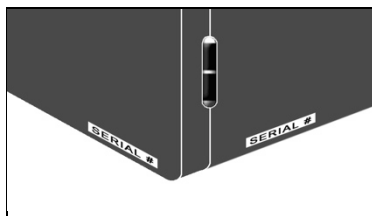

GARANTIE LIMITÉE

LH Licensed Products, Inc., ("LHLP, Inc.") garantit ce produit contre tout défaut mécanique ou de structure provenant des matériaux ou de la fabrication pendant une période de sept (7) an à partir de la date d'achat. LHLP, Inc., seul, a l'option et comme unique recours de l'acheteur en vertu de cette garantie, de réparer ou de remplacer ce produit ou toute composante de ce produit étant défectueuse pendant la période de garantie. Le remplacement ou la réparation seront réalisés aux moyens de produits ou composantes reconstruits. Si le produit n'est plus disponible, son remplacement se fera avec un produit similaire ou de valeur égale ou supérieure. CECI EST VOTRE GARANTIE EXCLUSIVE.

Cette garantie n'est seulement valable que pour l'acheteur d'origine au détail à partir de la date d'achat initial et elle n'est pas transférable. Il vous faudra garder le reçu d'achat d'origine. Le justificatif d'achat est nécessaire pour obtenir la prestation de garantie.

Les concessionnaires, centres de service ou magasins au détail de LHLP, Inc. qui vendent ce produit n'ont pas le droit d'altérer, de modifier ou de changer d'une quelconque façon que ce soit les conditions générales de cette garantie.

Cette garantie ne s'applique pas à la finition sur le produit. Cette garantie ne couvre pas l'usure normale des pièces ou les dommages provenant de ce qui suit: une utilisation négligente ou une mauvaise utilisation du produit, une utilisation contraire aux instructions de fonctionnement, une réparation ou une modification par quiconque autre que LHLP, Inc. ou un centre de service autorisé, une installation incorrecte ou une exposition à une humidité ou à une chaleur extrêmes. En outre, la garantie ne couvre pas les catastrophes naturelles comme les feux, les inondations, les ouragans et les tornades.

LHLP, Inc. n'est pas responsable de tout dommage direct ou indirect causé par l'inexécution de toute garantie expresse ou tacite ou autre relative à la vente de ce produit. LHLP, Inc. n'est aussi pas responsable : des coûts associés à l'enlèvement ou l'installation du produit ; des dommages ou des pertes du contenu du produit ; de l'enlèvement non autorisé du contenu ; ou des dommages produits lors de l'expédition.

LA GARANTIE CI-DESSUS REMPLACE TOUTES LES AUTRES GARANTIES, EXPRESSES OU TACITES, Y COMPRIS TOUTES GARANTIES DE QUALITÉ MARCHANDE OU D'APTITUDE À UN USAGE PARTICULIER ET LHLP, INC. DÉCLINE TOUT AUTRE CONVENTION ET GARANTIE.

Sauf par ce qui est interdit par la loi applicable, toute garantie tacite marchande ou d'aptitude pour un usage particulier est limitée à la durée de la période de garantie ci-dessus. Certains états, provinces ou juridictions ne permettent pas l'exclusion ou la limite des dommages directs ou indirects ou la limite sur la durée de la garantie tacite, par conséquent il se peut que la limite ou l'exclusion ne s'applique pas à vous. Cette garantie vous donne des droits spécifiques et il se peut que vous ayez aussi d'autres droits qui varient d'états en états ou de provinces en provinces ou de juridiction en juridiction.

GARANTIE DE REMPLACEMENT À VIE APRÈS INCENDIE

Si ce produit Honeywell résistant au feu a été acheté à LH Licensed Products, Inc ("LHLP") et est endommagé par un incendie à un quelconque moment et vous appartient toujours (le propriétaire d'origine), LHLP expédiera gratuitement un remplacement si vous envoyez ce qui suit au Service Client de LH Licensed Products, Inc., 860 E. Sandhill Ave., Carson, CA 90746 USA :

1. Votre nom, adresse postale, adresse courriel et numéro de téléphone avec l'indicatif régional.
2. Une description de l'incendie, le numéro du modèle, une photo de l'unité brûlée et une copie du rapport du service des pompiers, de l'assurance et de la police.

Le fret de l'unité de remplacement n'est pas compris dans la garantie et doit être payé par le consommateur. Si un produit identique n'est plus disponible, LHLP fournira une unité similaire de sa gamme actuelle de produits. LHLP n'est pas responsable de toute perte ou dommage du contenu du coffre-fort.

ASSISTANCE AUX CONSOMMATEURS

COURRIEL (Meilleure façon de vous contacter): LHLPCustomerService@LHLPinc.com

SITE WEB: www.Honeywellsafes.com (En vigueur à partir du 1er janvier 2013)

ADRESSE: Consumer Assistance Dept.
LH Licensed Products, Inc.,
860 East Sandhill Avenue,
Carson, CA 90746 États-Unis

TÉLÉPHONE: **États-Unis/Canada** 1-877-354-5457 (Numéro sans frais)
Mexique 01-800-288-2872 - Une fois que la voix de l'enregistrement en anglais s'arrête de parler, il faudra composer le 800-860-1677 pour terminer votre appel. (numéro sans frais)
Australie 0011-800-5325-7000 (numéro sans frais)
Allemagne/ Nouvelle Zélande 00-800-5325-7000 (numéro sans frais)

Autres pays XX*-310-323-5722 (Taxe interurbaine applicable)
XX*- Composer d'abord l'indicatif de pays

HEURES OUVRABLES POUR APPEL AU CENTRE: **États-Unis/Canada** 7H00 – 17H00 (HNP**) Lun - Ven

HEURES OUVRABLES POUR RAPPEL: **Autres pays** 7H00 – 20H00 (HNP**) Lun - Ven
HNP** - Heure locale à Los Angeles, CA, États-Unis

HEURES OUVRABLES POUR RAPPEL INTERNATIONAL:

Si vous souhaitez parler à un assistant en charge des consommateurs et que vous ne pouvez pas nous contacter aux heures du centre d'appel, veuillez nous envoyer un courriel ou laisser un message téléphonique, comprenant votre nom, numéro de téléphone et l'heure à laquelle vous contacter pendant les heures de rappel indiquées ci-dessus et nous ferons notre possible pour vous contacter et répondre à toutes vos questions ou préoccupations.

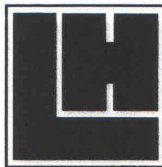

Manufactured by
LH Licensed Products, Inc.
860 East Sandhill Avenue
Carson, CA 90746

La marque déposée Honeywell est utilisée avec l'autorisation d'Honeywell International Inc. Honeywell international Inc. ne fait aucune affirmation et n'offre aucune garantie au sujet de ce produit.